



Cladding Revestimientos

Outdoor
Indoor
Exterior
Interior

kriskadecor
CLADDING



Who we are
What we do
Quiénes somos
Qué hacemos



Kriskadecor is a family business that is about to reach 100 years old. From the beginning, the essence of our company has been to adapt to the needs of customers, creating fully customised design solutions with our small aluminium links. We started by producing curtains that, over the years, evolved to become what they are now: unique design pieces that can even incorporate reproduction of patterns, logos, and images. All this journey has allowed us to develop this new solution for large exterior coverings.

Led by the 3rd generation, the company has managed to make a name for itself in the design industry, offering customised solutions for architects and interior designers seeking striking options and the support of a very experienced team. Among our most common projects are exterior and interior cladding, space dividers, ceilings, and lighting elements, among others.

Kriskadecor es una empresa familiar con casi 100 años de antigüedad. Desde el principio, la esencia de nuestra empresa ha sido adaptarnos a las necesidades de los clientes, creando soluciones de diseño totalmente personalizadas con nuestros pequeños eslabones de aluminio. Empezamos produciendo cortinas que, a lo largo de los años, evolucionaron hasta llegar a convertirse en lo que son ahora: piezas de diseño únicas que incluso pueden incorporar reproducción de patrones, logos e imágenes. Todo este recorrido nos ha permitido desarrollar esta nueva solución para grandes revestimientos de exteriores.

Dirigida por la 3ª generación, la empresa ha crecido hasta hacerse con un espacio único en la industria del diseño, ofreciendo soluciones personalizadas para arquitectos y diseñadores de interiores que buscan opciones llamativas y el soporte de un equipo con amplia experiencia. Entre nuestros proyectos más habituales se encuentran los revestimientos de exterior e interior, separadores de espacio, techos y elementos de iluminación, entre otros.

Design & customisation

Diseño y personalización

The strong point of our claddings is customisation. Can you imagine a multi-coloured geometric pattern or the reproduction of a large-scale photograph on a façade? We can make it happen with an amazing material.

Krskadecor's exterior cladding system -KDC Thin System- is based on aluminium chains that generate a customisable metallic surface, allowing the reproduction of patterns and images. This solution allows to cover large spaces in a highly customised way, since the multiple options offered allow to develop custom-made projects.

El punto fuerte de nuestros revestimientos es la personalización. ¿Puedes imaginarte un patrón geométrico multicolor o la reproducción de una fotografía a gran escala en una fachada? Nosotros podemos hacerlo realidad con un material sorprendente.

El sistema de revestimiento exterior de Krskadecor -KDC Thin System- se basa en cadenas de aluminio que generan una superficie metálica personalizable, permitiendo la reproducción de patrones e imágenes. Esta solución permite cubrir grandes espacios de forma altamente personalizada, ya que las múltiples opciones ofrecidas permiten desarrollar proyectos a medida.

Design options

Opciones de diseño

We offer extensive design possibilities: from monochrome surfaces to multi-coloured vertical strands, through patterns, gradients and even image reproduction.

Ofrecemos amplias posibilidades de diseño: desde superficies monocromáticas hasta tiras verticales multicolor, pasando por patrones, degradados e incluso reproducción de imágenes.

Patterns | Diseños

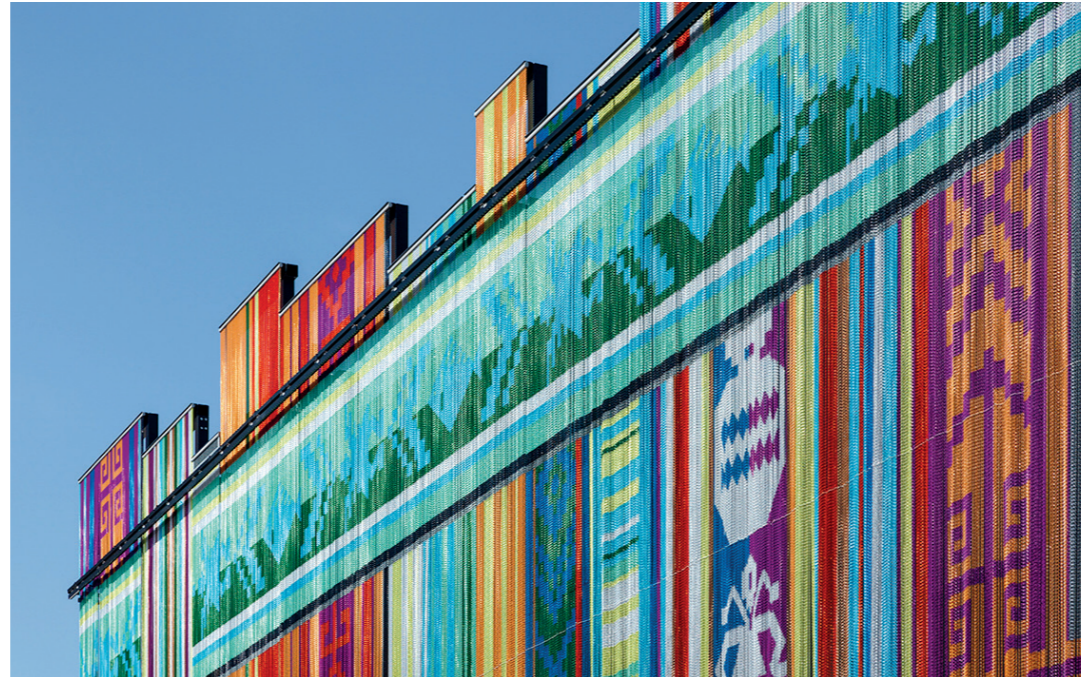

One colour | Un color



Stripes | Franjas

kriskadecor
CLADDING

Cladding

Outdoor / Indoor

Revestimientos

Exterior / Interior

Archiproducts | 2016

Location
Milan | Italy

Design
Diego Grandi

For 4 consecutive years, Krskadecor has decorated the façade of the Archiproducts building at Via Tortona on Milan Design Week. The cladding consists of hundreds of ultra-light aluminium chains that contrast with the surface of the building. In 2016, the design was carried out by Diego Grandi. In 2017, Serena Confalonieri created a kaleidoscopic image inspired by the Bauhaus, Art Deco, and the vibrant geometries of Gio Ponti. In 2018 it was Elisa Ossino's turn and finally, in 2019, it was Truly Design's turn, a studio run by urban artists from the graffiti scene.

Durante 4 años consecutivos, Krskadecor ha decorado la fachada del edificio de Archiproducts en Via Tortona con motivo de la Milan Design Week. El revestimiento consta de centenares de cadenas de aluminio ultraligeras que contrastan con la superficie del edificio. En 2016, el diseño corrió a cargo de Diego Grandi. En 2017, Serena Confalonieri creó una imagen caleidoscópica inspirada en el Bauhaus, el Art Deco y las geometrías vibrantes de Gio Ponti. En 2018 le tocó el turno a Elisa Ossino y, finalmente en 2019 a Truly Design, estudio dirigido por artistas urbanos de la escena del grafiti.

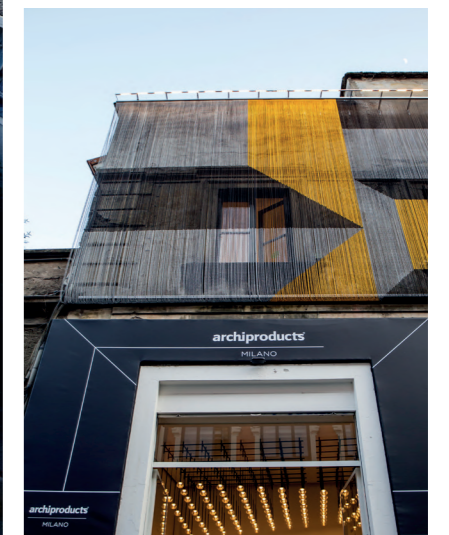

Archiproducts | 2017

Location
Milan | Italy

Design
Serena Confalonieri

Photos
Marcela Grassi



Archiproducts | 2018

Location
Milan | Italy

Design
Elisa Ossino

Photos
Marcela Grassi



Archiproducts | 2019

Location
Milan | Italy

Design
Truly Design

Photos
Marcela Grassi

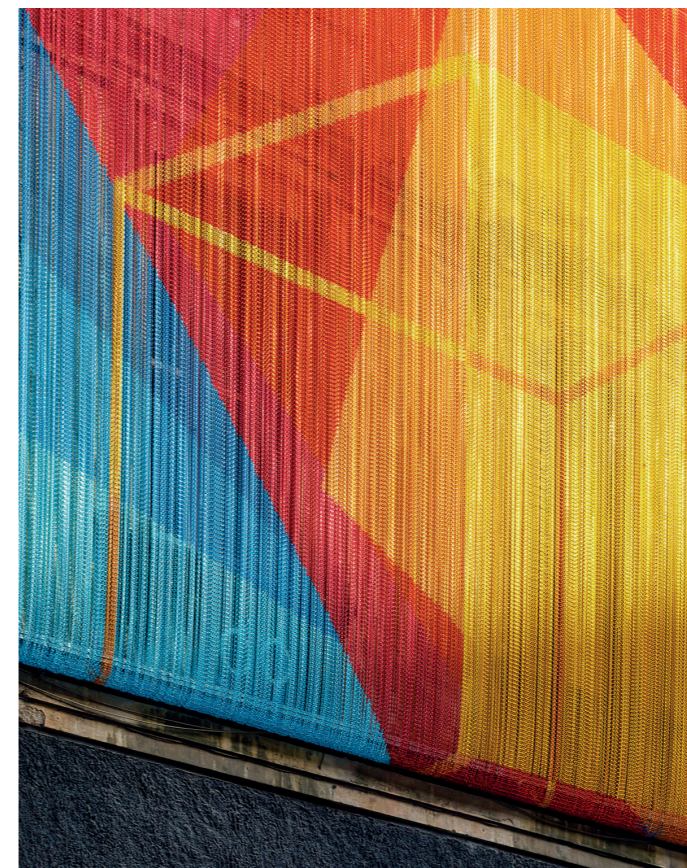

Residencia de estudiantes Kley

Location
Montpellier | France

Design
Archikubik

Photos
WB Production

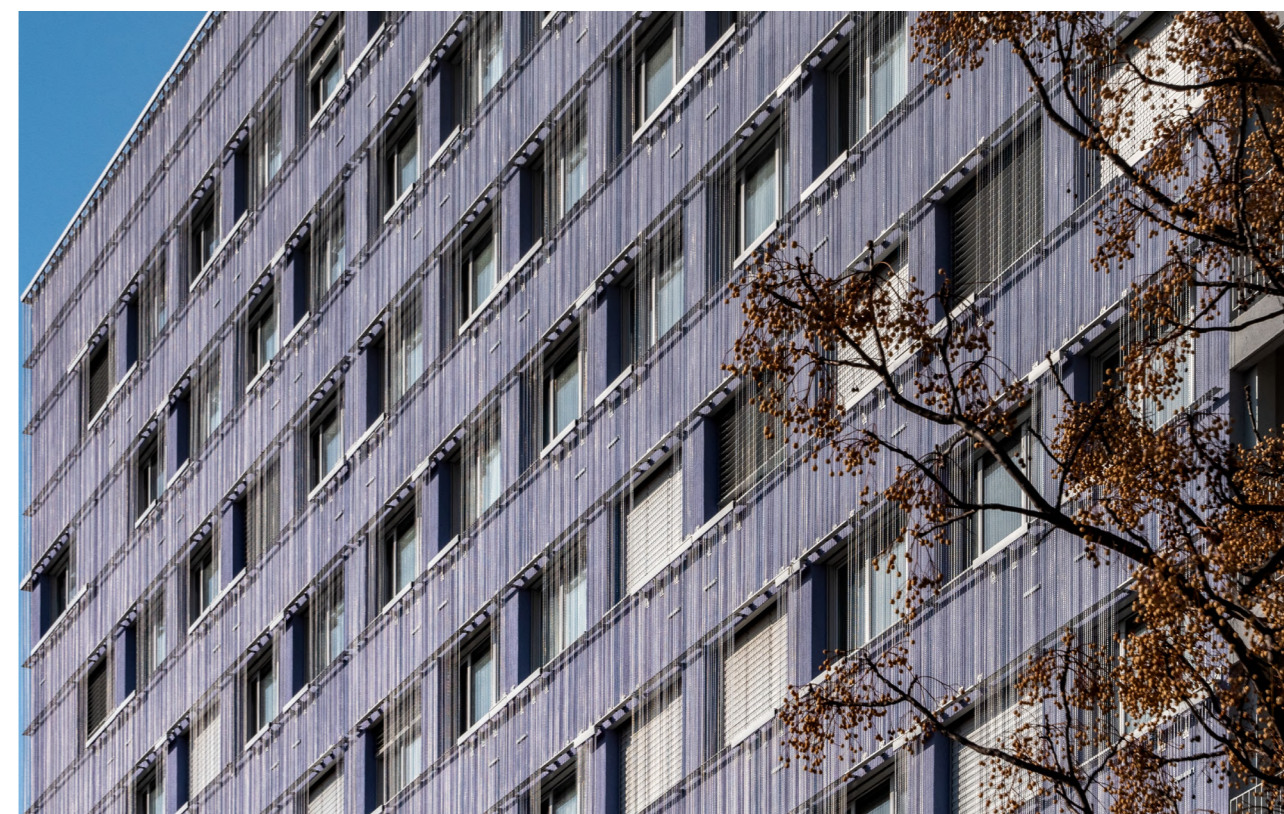

The Kley Student Residence is part of Montpellier's new Port Marianne district and has a surface area of 6300 square metres, 1000 in common areas and 251 rooms.

The new building features Kriskadecor aluminium cladding, a double skin inspired by sea anemones, which develop a symbiosis with other organisms with which they live in direct contact, mutually benefiting each other.

La Residencia de estudiantes Kley forma parte del nuevo distrito de Port Marianne de Montpellier y cuenta con una superficie de 6300 metros cuadrados, 1000 en áreas comunes y 251 habitaciones.

El nuevo edificio incluye un revestimiento de aluminio de Kriskadecor, una doble piel inspirada en las anémonas de mar, que desarrollan una simbiosis con otros organismos con los que viven en contacto directo, beneficiándose mutuamente.



Escuela Can Manent

Location
Cardedeu | España

Design
Fran Fernández
Fina Frontado
Saida Dalmau

Photos
Ramiro Elena

A large solar screen made of aluminium chains was designed for this project, with airs of circus tent, giving the touch of colour to the school, oriented north south. The cladding, 80 metres wide and with variable heights of between 5 and 6 metres, reduces the entry of sunlight into the interior of the school in the manner of an awning, but allows vision and ventilation through it. A system was also developed to minimise noise between strands, resulting in virtually no noise. The colour palette and the composition of the links give a lot of personality to this building, which is entirely made of concrete, so the mobility of the chains favours the lightness effect of the composition.

Para este proyecto se diseñó esta gran pantalla solar de cadena de aluminio, con aires de carpa de circo, dando el toque de color a la escuela, orientada norte-sur. El revestimiento, de 80 metros de ancho y alturas variables de entre 5 y 6 metros, reduce la entrada de luz solar al interior de la escuela a modo de toldo, pero permite la visión y la ventilación a través de ella. Asimismo, se desarrolló un sistema para minimizar el ruido entre tiras, resultando prácticamente nulo. La paleta de color y la composición de eslabones otorga mucha personalidad a este edificio que en su totalidad es de hormigón, con lo que la movilidad de las cadenas favorece el efecto de ligereza de la composición.

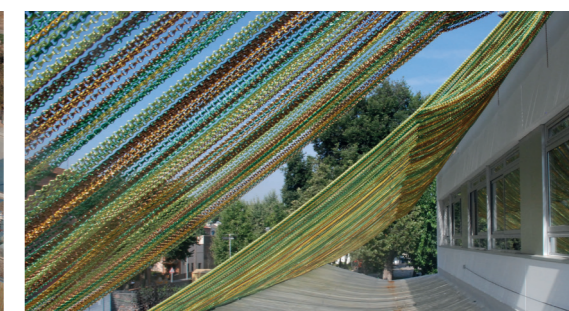

Pabellón Ecuador

Location
Expo Milano 2015 | Italy

Design
Zorrozua y Asociados

Photos
Marcela Grassi



The objective of the design was to highlight the pavilion among those around it thanks to its façade, creating an emotional connection with the traditional and unique elements of Ecuador. In fact, the range of colours used was inspired by the multi-coloured fabrics of the Otavalo region, which represent the positive, lively, and fascinating soul of the Latin American country. This large metal structure of 756 m² was made possible by the lightness of the material. In addition, the incidence of the sun and the wind increased the sensation of volume and movement of the building. This façade was one of the most photographed of the Expo and the one that had the most effect on communication thanks to the polychrome of the chains that were perfectly adapted to the ethnic and cultural drawings of Ecuador and that allowed the total personalization of the building in 360°.

El objetivo del diseño era hacer destacar el pabellón entre los que lo rodeaban gracias a su fachada, creando una conexión emocional con los elementos tradicionales y únicos de Ecuador. De hecho, la gama de colores utilizada estaba inspirada en los tejidos multicolores de la región de Otavalo, que representan el alma positiva, viva y fascinante del país latinoamericano. Esta gran estructura metálica de 756 m² fue posible gracias a la ligereza del material. Además, la incidencia del sol y el viento aumentaba la sensación de volumen y movimiento del edificio. Esta fachada fue una de las más fotografiadas de la Expo y la que tuvo más efecto en comunicación gracias a la policromía de las cadenas que se adaptaron a la perfección a los dibujos étnicos y culturales de Ecuador y que permitieron la total personalización del edificio en 360°.



Aparthotel Playasol Jabeque Soul

Location
Ibiza | Spain

Design
Josep Maria Aixut Grau | Aixut Interiorisme

Located in Ibiza town is the recently renovated Aparthotel Playasol Jabeque Soul, from where you can enjoy breath-taking views of the Mediterranean and Ibiza's characteristic sunsets. The skylight was designed around this concept, generating the idea that the sun's rays descend on the sides through cascades of links more than 12 metres high, made in a single piece thanks to the lightness of the material. This required 170 square metres of Krskadecor aluminium chain in bright gold.

Ubicado en Ibiza ciudad, se encuentra el recientemente renovado Aparthotel Playasol Jabeque Soul, desde donde disfrutar de impresionantes vistas al Mediterráneo y las tan características puestas de sol ibicencas. Alrededor de este concepto, se diseñó la claraboya, generando la idea de que los rayos del sol descienden por los laterales a través de cascadas de eslabones de más de 12 metros de altura, fabricadas en una sola pieza gracias a la ligereza del material. Para ello, se precisaron 170 metros cuadrados de cadena de aluminio de Krskadecor en oro brillante.



Marriott Auditorium Hotel

Location
Madrid | Spain

Design
Requena y
Plaza Arquitectos

Photos
Luis M. Sánchez de
Pedro (Aires)



The new Madrid Marriott Auditorium Hotel & Conference Centre stands out for its spacious, innovative, and elegant spaces. One of the details worth visiting is the spectacular glass lobby, decorated with 72 m² of Kriskadecor chains. Only with the effect of our chains, it is possible to give privacy without losing transparency in the corridors of the rooms and the distributor, providing with the choice of the pink colour a freshness and warmth that accompany the rest of existing materials.

El nuevo Madrid Marriott Auditorium Hotel & Conference Centre destaca por sus espacios amplios, innovadores y elegantes. Uno de los detalles por los que merece la pena visitarlo es el espectacular envoltorio del zaguán acristalado del Lobby, decorado con 72 m² de cadenas Kriskadecor. Sólo con el efecto de nuestras cadenas, se consigue dar privacidad sin perder transparencia en los pasillos de las habitaciones y el distribuidor, dotando con la elección del color rosa de una frescura y calidez que acompañan al resto de materiales existentes.

Royal Ascot Hotel Apartment

Location
Dubai | UAE

Design
Sven Müller

The Royal Ascot Aparthotel, located in the heart of Dubai, includes a mural of metal chains that integrates perfectly into the space, enhancing the perspective with the personalized drawing that breaks with the linear part of the building's structure. It is 40 metres high consisting of our versatile aluminium chains, an architectural solution from Kriskadecor in silver and lime that cascades down. In addition to bringing light and colour to the hotel complex, guests enjoy striking views as soon as they enter and as they climb into their respective rooms in the panoramic elevators.

El Apartahotel Royal Ascot, situado en el corazón de Dubái, incluye un mural de cadenas metálicas que se integra perfectamente en el espacio, realizando la perspectiva con el dibujo personalizado que rompe con la parte lineal de la estructura del edificio. 40 metros compuestos por nuestras versátiles cadenas de aluminio, una solución arquitectónica de Kriskadecor en plata y lima que cae en forma de cascada. Además de aportar luz y color al complejo hotelero, los huéspedes disfrutan de unas llamativas vistas nada más entrar y al subir a sus respectivas habitaciones en los ascensores panorámicos.



K120 business centre

Location
Budapest | Hungary

Design
MádiLáncos Studio

Photos
György Palkó

In the heart of Budapest is located the K120 Business Centre, an elegant neo-renaissance building with three floors that has been recently remodelled.

In order to beautify the inner courtyard and use it as a social space, single-colour chains in sand tones have been used, thus achieving a large surface area to beautify the wall through which all the ducts and technical registers pass. With the help of profiles and lighting at different heights, the space has been given an interesting three-dimensional movement that gives it a unique personality and favours visual comfort.

En pleno corazón de Budapest se encuentra el K120 Business Centre, una elegante construcción neorrenacentista de tres plantas que ha sido remodelada recientemente.

Con el fin de embellecer el patio interior y aprovecharlo como un espacio social, se han usado cadenas monocolor en tonalidad arena. De esta manera se consigue una gran superficie para embellecer la pared por la que pasan todos los conductos y registros técnicos. Con la ayuda de perfiles e iluminación en diferentes alturas, se ha dotado al espacio de un interesante movimiento tridimensional que aporta una personalidad única y favorece el confort visual.



kriskadecor
CLADDING

Our system

Nuestro sistema

Our system

Nuestro sistema

The Krskadecor exterior cladding system is made up of two fundamental elements: a customisable metal surface made with aluminium chains and our own fixing system KDC Thin System. The development of other customised systems will be assessed according to the project. Consult possibilities.

El sistema de revestimiento exterior de Krskadecor está compuesto por dos elementos fundamentales: una superficie metálica personalizable hecha con cadenas de aluminio y nuestro sistema de fijación propio KDC Thin System. El desarrollo de otros sistemas personalizados se valorará según el proyecto. Consultar posibilidades.

The chains

Aluminium chain with lacquered exterior coating.
Anodised aluminium chain in natural silver colour.

Las cadenas

Cadena de aluminio con recubrimiento lacado para exterior.
Cadena de aluminio anodizado color natural plata.

Dimensions

The link.

Dimensiones

El eslabón.

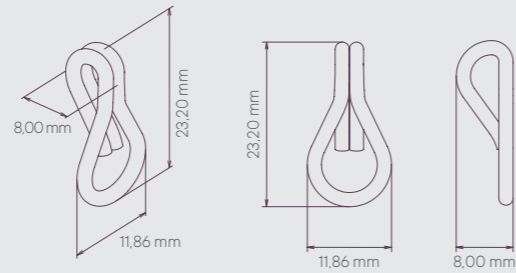

Chains

Space between strand centers 20 mm.
Space between strand and strand 8 mm.

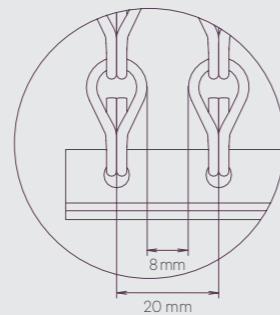

Cadenas

Espacio entre centro de tira y tira 20 mm.
Espacio entre tira y tira 8 mm.

Chain weight

Peso de la cadena

Kriska	
kg / ml	0,04
kg / m ²	2,00

KDC thin system

Our standard KDC Thin System is based on tensioned chains that create an effect of metallic surface.

The profiles are made of aluminium and can be lacquered in any RAL colour.

The plastic elements are made of high-resistance technical material.

The development of other customised systems will be evaluated according to the project. Consult possibilities.

KDC thin system

Nuestro sistema estándar KDC Thin System se basa en cadenas tensadas que crean un efecto de superficie metálica.

La perfilera es de aluminio y se puede lacar en cualquier color RAL.

Los elementos plásticos son de material técnico de alta resistencia.

El desarrollo de otros sistemas personalizados se valorará según el proyecto. Consultar posibilidades.

1 Top detail

Detalle parte superior

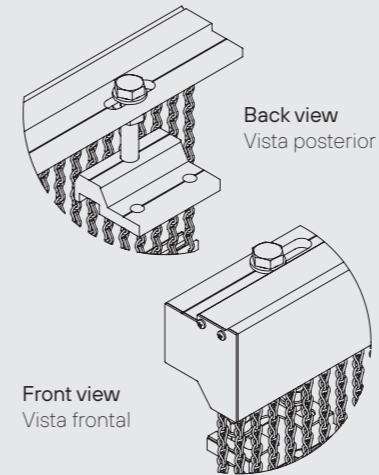

2 Bottom detail

Detalle parte inferior

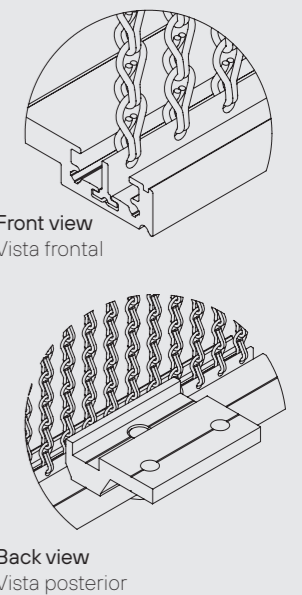

General view

Vista general

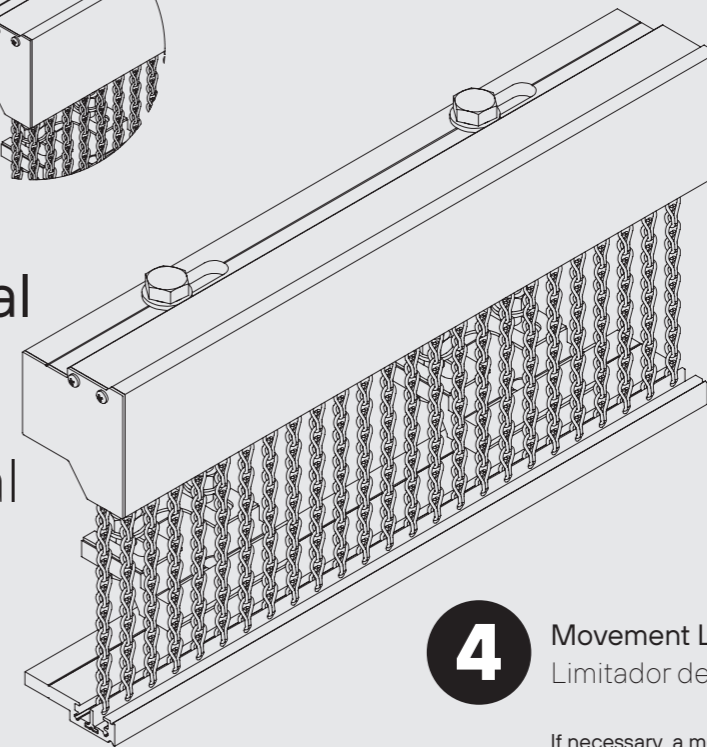

3 Inner system view

Vista interior del sistema

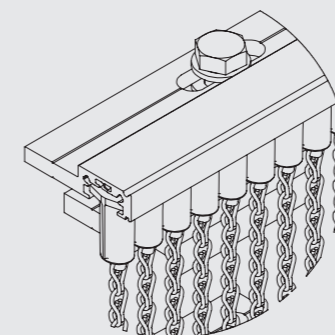

4 Movement Limiter

Limitador de movimiento

If necessary, a movement limiter can be implemented to allow for greater heights.

En caso de ser necesario, se puede implementar un limitador de movimiento para permitir mayores alturas.

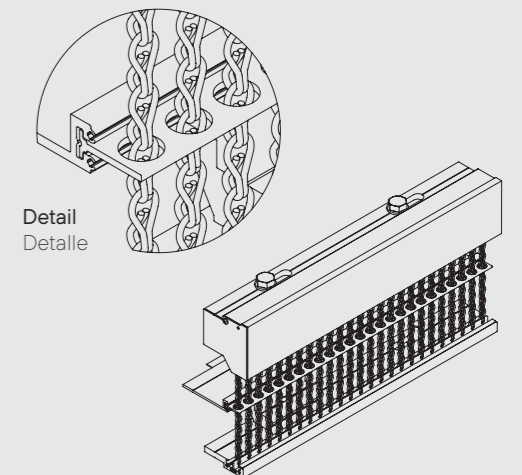

For indoor installations please consult Krskadecor's general catalogue.
Para instalaciones en interior consultar el catálogo general de Krskadecor.

Fixing examples

Ejemplos de fijación

KDC Thin System adapts to any façade or ceiling design both technically and visually. The fixation of the system must be customised according to the needs and characteristics of the project itself.

KDC Thin System se adapta a cualquier diseño de fachada o techo tanto técnica como visualmente. La fijación del sistema se debe personalizar según las necesidades y características del propio proyecto.

Examples | Ejemplos

Ceiling
Techo

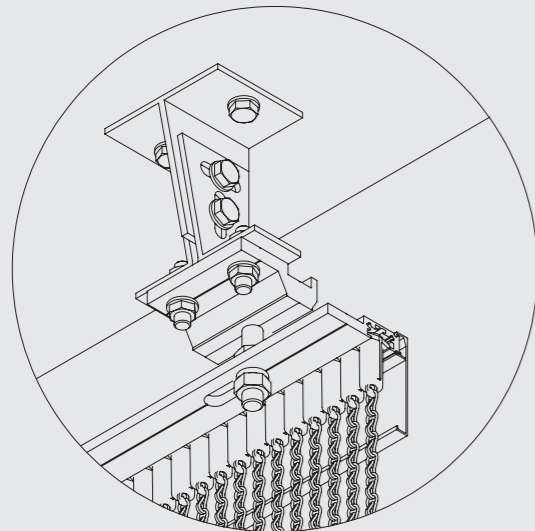

Floor
Suelo

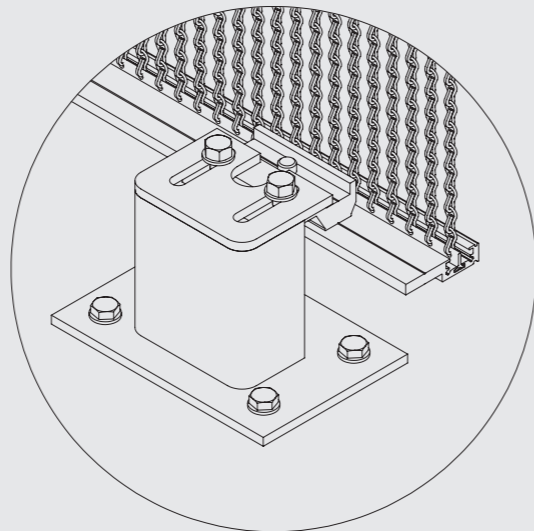

Concrete fixing
Fijación a hormigón

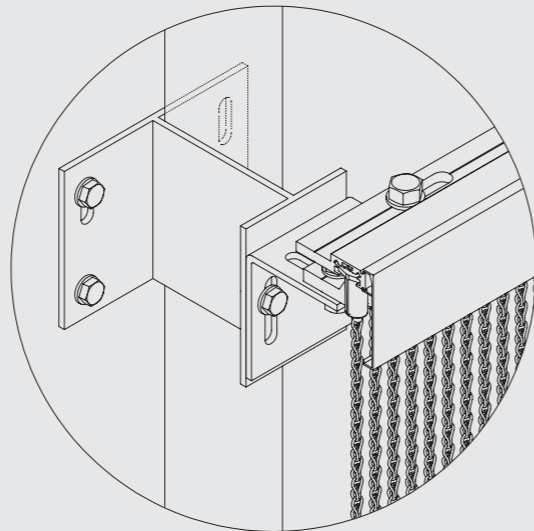
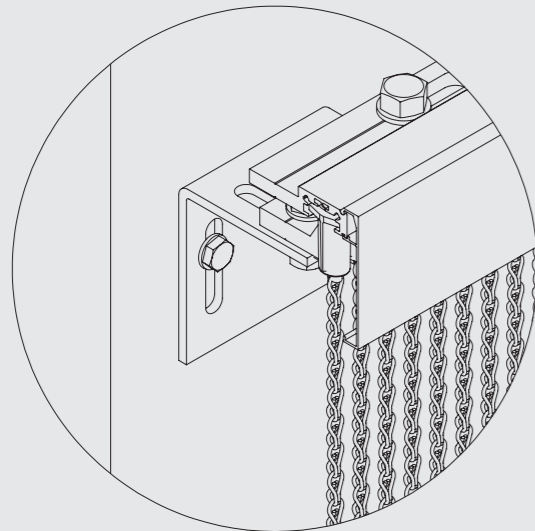

Solar protection

Protección solar

Our solution offers excellent solar protection characteristics and an extraordinary aesthetic effect.

Nuestra solución ofrece excelentes características de protección solar y un extraordinario efecto estético.

Key

g total: total energy transmitted by the coating + glass.

g: total energy transmitted by the glazing.

Fc Solar reduction: energy that is reduced by applying the chain + glass system.

Leyenda:

g total: energía total transmitida por el revestimiento + cristal.

g: energía total transmitida por el acristalamiento.

Fc Reducción solar: energía que se reduce aplicando el sistema de cadenas + cristal.

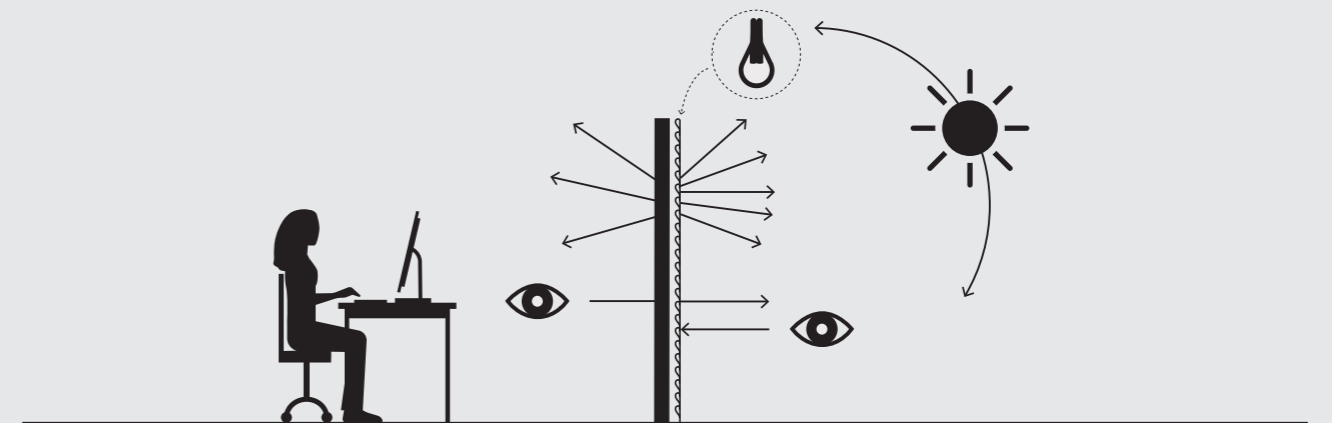

	g total	g	Fc
Black chains with IGU 1 (solar control glazing)	0,27	0,35	0,77
Black chains with IGU 2 (low-e glazing)	0,47	0,63	0,75
	g total	g	Fc
White chains with IGU 1 (solar control glazing)	0,28	0,35	0,8
White chains with IGU 2 (low-e glazing)	0,48	0,63	0,76
	g total	g	Fc
Satin silver chains with IGU 1 (solar control glazing)	0,29	0,35	0,83
Satin silver chains with IGU 2 (low-e glazing)	0,49	0,63	0,78
	g total	g	Fc
Brilliant silver chains with IGU 1 (solar control glazing)	0,29	0,35	0,83
Brilliant silver chains with IGU 2 (low-e glazing)	0,49	0,63	0,78

Study carried out with two types of glass:

IGU 1: 6/16/4 Solar control in position 2,90% Ar and g-value 0,35

IGU 2: 4/16/4 Low emission position 3,90% Ar and g-value 0,63

Estudio realizado con dos tipos de cristales:

IGU 1: 6/16/4 Control solar en posición 2,90% Ar y valor g 0,35

IGU 2: 4/16/4 Bajo emisivo posición 3,90% Ar y valor g 0,63

Technical specifications

Especificaciones técnicas



Main features

Standard and custom colours.
More than 45 outdoor tested colours.
RAL colours assessable on request.

Principales características

Colores estándar y personalizados.
Más de 45 colores testeados para exterior.
Colores RAL valorables bajo pedido.



Ventilation and shadow

The open area of the links, 69.79% in the standard option, allows the ventilation of the building while protecting from direct sunlight.

Ventilación y sombra

El área abierta de los eslabones, del 69.79% en la opción estándar, permite la ventilación del edificio a la vez que protege de la luz solar directa.



Profiles

Discrete and integrated structures.

Perfilería

Estructuras versátiles e integradas.



Solar protection

Efficient system for sun protection.

Protección solar

Sistema eficiente para la protección solar.



Adaptability

Measures.
Modular system.
Versatility for fixing to different types of wall.

Adaptabilidad

Medidas.
Sistema modular.
Versatilidad para fijar a diferentes tipos de pared.



Transparency

Solid surface seen from the outside. Allows façade colouring or pattern reproduction.
From the inside, the chains permit full visibility besides offering privacy.

Transparencia

Superficie sólida vista desde el exterior. Permite colorear la fachada o reproducir diseños.
Desde el interior, las cadenas permiten una visibilidad total además de ofrecer privacidad.



Ultra-lightweight materials

Weight of the aluminium chains: 2 kg / m².

Materiales ultraligeros

Peso de las cadenas de aluminio: 2 kg / m².



Sustainable materials

Chains and profiles are made of aluminium, a highly sustainable and recyclable material.
The technic plastic of the tensioning system is fully recyclable.

Materiales sostenibles

Las cadenas y los perfiles están hechos de aluminio, un material altamente sostenible y reciclable.
El plástico técnico del sistema de tensión es totalmente reciclable.



Quick and easy installation

High tolerance for assembly.
Lightweight material.
Reduces costs.

Instalación fácil y rápida

Alta tolerancia para el montaje.
Material ligero.
Reduce costos.



Rustproof protection

Strong outdoor protection for chains and profiles.

Anticorrosión

Fuerte protección para exterior en cadenas y perfiles.



Easy cleaning

Regular cleaning with water and soap or pressurised water cleaning machines.
Reduces costs.

Fácil limpieza

Limpieza habitual con agua y jabón o máquinas limpiadoras de agua a presión.
Reduce costes.



Rehabilitation of façade

High adaptability to existing façades.

Rehabilitación de fachadas

Alta adaptabilidad en fachadas existentes.

Certificates and tests

Certificados y ensayos

Fire resistance

Classification Bs1d0, according to UNE EN ISO 13501-1:2007.

Resistencia al fuego

Clasificación Bs1d0, según UNE EN ISO 13501-1:2007.

Wet-static test

1,000 h according to ISO 6270-2.

Ensayo húmedo estático

1.000 h siguiendo norma ISO 6270-2.

Acetic salt spray resistance test

1,000 h according to ISO 9227.

Ensayo de resistencia a la niebla salina acética

1.000 h siguiendo la norma ISO 9227.

Maintenance

Mantenimiento



General maintenance

It is advisable to make a visual check to confirm the good condition of the anchors, fixings, rivets, and profiles every two years.

Mantenimiento general

Se aconseja hacer una revisión visual para confirmar el buen estado de los anclajes, fijaciones, remaches y perfiles cada dos años.



Cleaning

Cleaning with water and neutral liquid soap, avoiding abrasive or alkaline products. Do not use products with a pH higher than 8.

Manual or pressurised water cleaning machines. Periodic maintenance is recommended, spraying water on the chain to avoid the accumulation of salts or dirt.

Limpieza

Limpieza mediante agua y jabón neutro líquido, evitando productos abrasivos o alcalinos. No utilizar productos con pH superior a 8.

Aplicación manual o mediante máquinas limpiadoras de agua a presión. Se recomienda realizar un mantenimiento periódico, rociando agua sobre la cadena para evitar la acumulación de sales o suciedad.



Sustainability and recycling

Our commitment to the environment makes us aware of the need to use sustainable materials.

Chain: aluminium (highly recyclable material).
Profile: aluminium (highly recyclable material).
Plastic elements: 100% recyclable.

Sostenibilidad y reciclaje

Nuestro compromiso con el medio ambiente nos hace ser conscientes de la necesidad de usar materiales sostenibles.

Cadena: aluminio (material altamente reciclable).
Perfilería: aluminio (material altamente reciclable).
Elementos plásticos: 100% reciclables.

























Our colours

Nuestros colores

RAL colours tested under solar radiation. Other RAL colours may be possible upon request. Available in all the colours on the RAL colour chart.

Colores RAL testados bajo exposición solar. Otros colores RAL se valorarán bajo petición. Interior: Disponibles todos los colores de la carta RAL.























Lacquered colours | Colores lacados

BEIGE BEIGE RAL 1001		BROWN BEIGE BEIGE PARDO RAL 1011		LIGHT IVORY MARFIL CLARO RAL 1015	
GREY BEIGE BEIGE GRIS RAL 1019		TRAFFIC YELLOW AMARILLO TRÁFICO RAL 1023		PEARL BEIGE BEIGE PERLADO RAL 1035	
PURPLE RED ROJO PURPURA RAL 3004		RASPBERRY RED ROJO FRAMBUESA RAL 3027		RED LILAC ROJO LILA RAL 4001	
TRAFFIC PURPLE PÚRPURA TRÁFICO RAL 4006		SIGNAL VIOLET VIOLETA SEÑALES RAL 4008		SIGNAL BLUE AZUL SEÑALES RAL 5005	
AZURE BLUE AZUL AZUR RAL 5009		PIGEON BLUE AZUL COLOMBINO RAL 5014		SKY BLUE AZUL CELESTE RAL 5015	
CAPRI BLUE AZUL CAPRI RAL 5019		WATER BLUE AZUL AGUA RAL 5021		PASTEL BLUE AZUL PASTEL RAL 5024	
LEAF GREEN VERDE HOJA RAL 6002		RESEDA GREEN VERDE RESEDA RAL 6011		YELLOW GREEN VERDE AMARILLENTO RAL 6018	
PASTEL GREEN VERDE BLANQUECINO RAL 6019		OPAL GREEN VERDE ÓPALO RAL 6026		LIGHT GREEN VERDE LUMINOSO RAL 6027	

WARNING: The colours of the final product may vary due to lighting effects or the catalogue printing process.

ADVERTENCIA: Los colores pueden no ajustarse a la realidad debido a efectos de iluminación o al proceso de impresión del catálogo.

Lacquered colours | Colores lacados

MINT TURQUOISE TURQUESA MENTA RAL 6033		OLIVE GREY GRIS OLIVA RAL 7002		MOSS GREY GRIS MUSGO RAL 7003	
BEIGE GREY GRIS BEIGE RAL 7006		GREEN GREY GRIS VERDOSO RAL 7009		TARPAULIN GREY GRIS LONA RAL 7010	
BROWN GREY GRIS PARDUZCO RAL 7013		UMBRA GREY GRIS SOMBRA RAL 7022		PEBBLE GREY GRIS GUJARRO RAL 7032	
QUARTZ GREY GRIS QUARZO RAL 7039		WINDOW GREY GRIS VENTANA RAL 7040		SILK GREY GRIS SEDA RAL 7044	
PEARL MOUSE GREY GRIS MUSGO PERLADO RAL 7048		OLIVE BROWN PARDO OLIVA RAL 8008		TERRA BROWN MARRON TIERRA RAL 8028	
GREY WHITE BLANCO GRISÁCEO RAL 9002		SIGNAL WHITE BLANCO SEÑALES RAL 9003		JET BLACK NEGRO INTENSO RAL 9005	
WHITE ALUMINIUM ALUMINIO BLANCO RAL 9006		PURE WHITE BLANCO PURO RAL 9010		GRAPHITE BLACK NEGRO GRAFITO RAL 9011	
PEARL LIGHT GREY GRIS CLARO PERLADO RAL 9022		PEARL DARK GREY GRIS OSCURO PERLADO RAL 9023			

WARNING: The colours of the final product may vary due to lighting effects or the catalogue printing process.

ADVERTENCIA: Los colores pueden no ajustarse a la realidad debido a efectos de iluminación o al proceso de impresión del catálogo.

kriskadecor

CLADDING

kriskadecorcladding.com

info@kriskadecor.com

